

1

Decken- & Wandabsorber | Akustikelemente

Individuelle Akustiklösungen

Produkte & Referenzen



AOS – Einstieg	4
<i>Wer wir sind & wofür wir stehen</i>	5
<i>Nachhaltigkeit – Im Fokus: der ProduktLebenszyklus</i>	8
Produkte	12
<i>Screen50 Decken- & Wandabsorber</i>	14
<i>Screen50 – beat - tris - rhomb - honey Wandabsorber</i>	18
<i>Kiesel50 Decken- & Wandabsorber</i>	20
<i>Wandabsorber 55/40</i>	22
<i>Wandabsorber 40 Wechselbezug</i>	26
<i>Pendelwand 55/40</i>	28
<i>3D-Absorber</i>	30
<i>PUR12 Frame</i>	32
<i>Kleiner Exkurs: Schafschurwolle</i>	34
<i>Akustikkacheln PUR12</i>	36
<i>Rückwandabsorber</i>	38
<i>Deckenabsorber</i>	40
<i>Akustikwürfel & -zylinder</i>	43
<i>Akustiksäule & Eckabsorber</i>	45

Referenzen	47
<i>Köger Technik GmbH, Gaildorf</i>	49
<i>DZ Bank, Berlin</i>	52
<i>Stellamed, Wittstock</i>	55
<i>KfW Bankengruppe, Berlin</i>	58
<i>Kinderhaus "Bärcheninsel", Stuttgart</i>	61
<i>Haus R, Eberstadt</i>	64
Stoffe & Materialien	67
<i>AOS Stoffkollektion</i>	68
<i>Akustikfüllstoff</i>	69
Kontakt / Impressum	71

Hinweis: Diese digitale Broschüre enthält direkte Links auf die AOS Homepage. Bitte einfach den Zeichen folgen

Mehr Informationen zu [... >>](#)

Hinweis: Das AOS Logo bringt Sie von jeder Seite direkt zurück zum Inhaltsverzeichnis.



Mehr Effizienz durch bessere Arbeitsbedingungen – das ist Ziel und gleichzeitig Lösungsansatz für unsere Dienstleistungen und Produkte.

Wer wir sind & wofür wir stehen

PASSION FÜR EXZELLENTEN RAUMAKUSTIK UND SCHALLSCHUTZ – Wie kein anderes Unternehmen auf dem Gebiet der Büro- und Objekteinrichtung, steht AOS für exzellente Raumakustik und Schallschutz am Büroarbeitsplatz. Mehr Effizienz durch bessere Arbeitsbedingungen – das ist Ziel und gleichzeitig Lösungsansatz für unsere Dienstleistungen und Produkte. Langjährige Erfahrung, eine auftragsbezogene und hohe Fertigungstiefe am Unternehmensstandort in Schopfloch, ermöglichen es uns, gemeinsam mit Ihnen, die für Ihr Projekt optimale Lösung zu erarbeiten und umzusetzen. Dank unserer Produktlösungen und Leistungen sind offene und flexible Bürostrukturen, nicht nur bei den Arbeitgebern sondern auch bei Mitarbeitern akzeptiert und geschätzt.



Technisches Datenblatt für Wandabsorber 55, H=800 mm, B=1200 mm, Dicke 55 mm

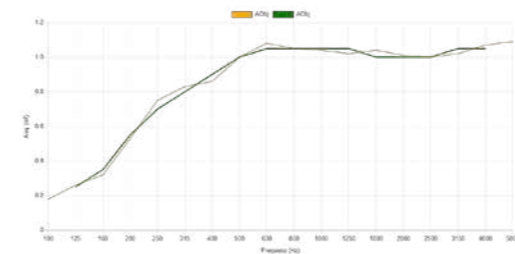

Frequenz f (Hz)	Terzen A _s (m ²)	Oktaven A _p (m ²)
50	0.02	
63	0.08	
80	0.11	
100	0.18	
125	0.26	0.25
160	0.32	
200	0.53	
250	0.75	0.70



Absorber
 Bezeichnung Wandabsorber 55, H=800 mm, B=1200 mm, Dicke 55 mm
 Hersteller AOS Akustik Office Systeme GmbH

Eine auftragsbezogene und hohe Fertigungstiefe am Unternehmensstandort Schopfloch ermöglichen die optimale Lösung für Ihr Projekt.



HOHE BERATUNGSKOMPETENZ & INTENSIVER DIALOG MIT KUNDEN – Eine hohe Beratungskompetenz unserer Mitarbeiter und der intensive Dialog mit unseren Kunden bietet Sicherheit für beste raumakustische Ergebnisse. Unsere Leistungen sind ein Garant für eine gesunde und leistungsfördernde Arbeits- und Wohnatmosphäre und sie erfüllen höchste gestalterische und qualitative Ansprüche. Dabei werden unsere Produkte und Leistungen nicht nur im Büroumfeld eingesetzt, sondern sie finden auch Verwendung in Bildungs- und Sozialeinrichtungen, in Tagungs- und Konferenzzentren sowie im privaten Wohnumfeld.

*Intensiver Dialog
bietet Sicherheit für
beste raumakustische
Ergebnisse.*

FLEXIBLE FERTIGUNG & HOHE FERTIGUNGSTIEFE

– Seit den Anfangstagen wird bei AOS viel Wert auf Fertigungstiefe gelegt. Es ist der Anspruch der Unternehmer, lediglich Rohmaterialien einzukaufen und sämtliche Arbeitsschritte vor Ort mit den eigenen Mitarbeitern vorzunehmen. Produziert wird in vier Hallen im mittelfränkischen Schopfloch. Hier werden die selbstentwickelten Aluminiumprofile verarbeitet und konfektioniert sowie die Massivholz und Holzwerkstoffe zugeschnitten und verarbeitet. In der stark vom Wachstum betroffenen Näherei, werden die Stoffbezüge zugeschnitten, genäht und für die Endmontage vorbereitet. Parallel dazu erfolgt die Konfektion der unterschiedlichen Akustikfüllungen und Aufbauten in einem eigens dafür entwickelten Verfahren. AOS will flexibel auf jede Kundenbestellung reagieren können und die Qualität vor Ort sichern. „Wir fertigen nicht von der Stange“, betont einer der Unternehmensgründer. „Jedes Element wird erst zugeschnitten, wenn der Auftrag eingegangen ist. Wir lagern hier in Schopfloch ausschließlich Rohmaterialien, die Weiterverarbeitung liegt allein in unserer Hand.“



"Wir fertigen nicht von der Stange."

Nachhaltigkeit –

Im Fokus: der ProduktLebenszyklus

DESIGN UND NACHHALTIGKEIT SCHAFFT
EWIGE WERTE – Der AOS Anspruch unsere
Produkte nachhaltig zu gestalten, umfasst
mehr als nur die Auswahl der richtigen Materialien
und Fertigungstechniken. Entscheidend für AOS ist
der gesamte Lebenszyklus unserer Produkte, getragen
von einer hohen Qualität und einem zeitlosem Design.
Neben Funktionalität, Leistungsfähigkeit und Kosten,
gewinnen im Entwicklungsprozess auch die Kriterien
der Materialtrennung und Rückführung als auch
Möglichkeiten der Reparatur und Instandsetzung
immer mehr an Bedeutung.

Denn die drängenden ökologischen und sozialen
Herausforderungen unserer Zeit verpflichten uns
zu einem engagierten und konsequenten Handeln.
Auf Basis qualitativ hochwertiger Handwerkstechnik
sowie einem gesunden Maß an Handarbeit
entstehen bei AOS seit der Gründung im Jahr 2005
hochwertige und langlebige Produkte in nachhaltiger
Serienproduktion. Der Aufbau unserer höchst schall-
absorbierenden Absorber ist in seiner Grundstruktur
komplett modular. Zum Einsatz kommen 100%
sortenreine Materialien, welche formschlüssig
oder mechanisch miteinander verbunden werden.



*Entscheidend für uns ist der gesamte
Lebenszyklus unserer Produkte,
getragen von einer hohen Qualität
und einem zeitlosem Design.*



Der konsequente Verzicht auf Klebeverbindungen, wann und wo immer möglich, garantiert eine zuverlässige und schnelle Demontage und Materialtrennung in einem späteren Recyclingprozess. Entscheidend für die Wiederverwertung von Materialien ist letztendlich nicht allein die Frage der Recycling-Fähigkeit, sondern wie effizient

können die unterschiedlichen Materialien voneinander getrennt und in den Materialkreislauf zurückgeführt werden. Es ist ebenso eine Frage der Wirtschaftlichkeit. Bei AOS sind diese Überlegungen und Prinzipien fest im Unternehmen verankert und finden somit konsequente Anwendung von der ersten Idee, über die Produktentwicklung bis zum finalen Design eines neuen AOS Produktes.

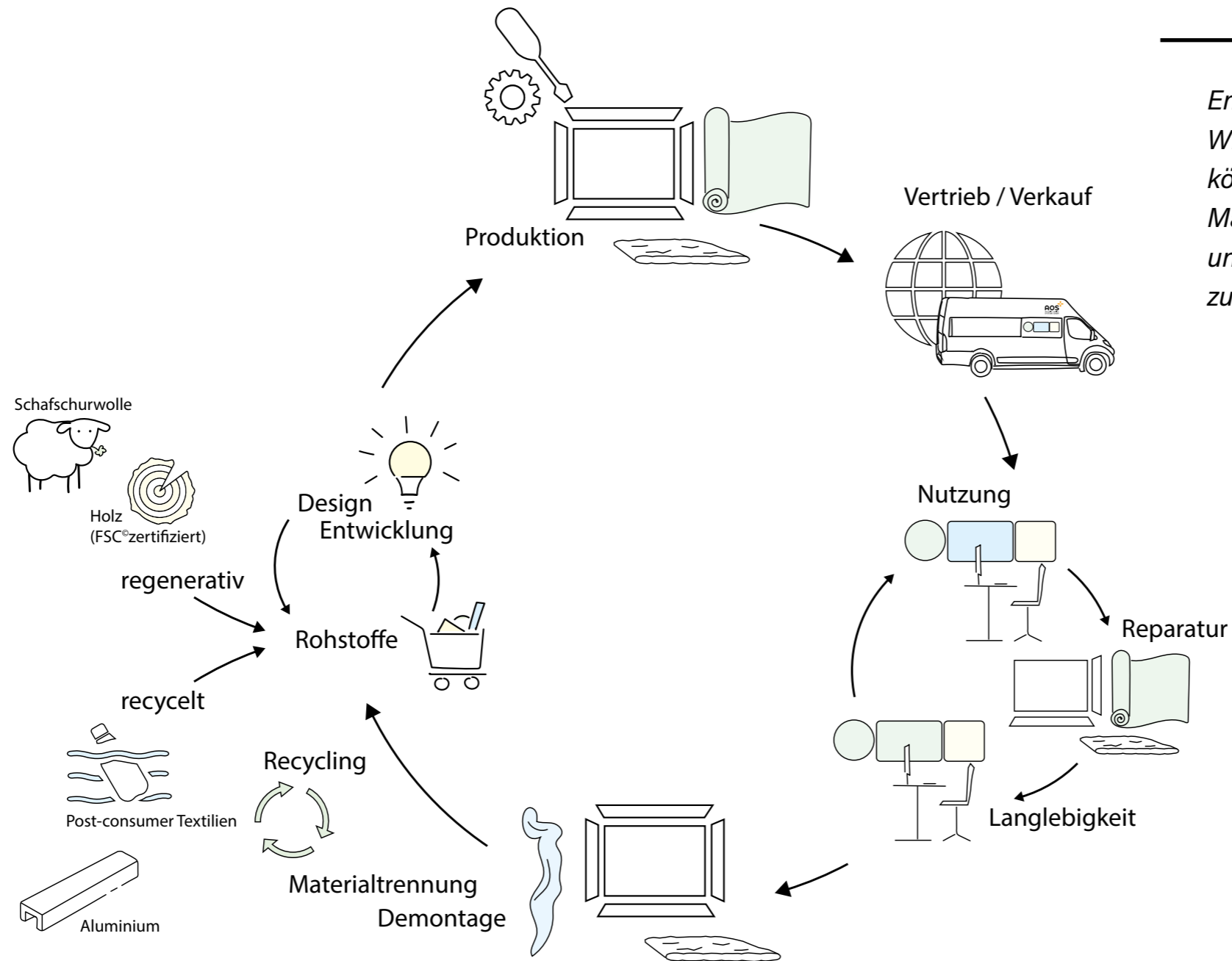

Entscheidend für die Wiederverwertung ist, wie effizient können die unterschiedlichen Materialien voneinander getrennt und in den Materialkreislauf zurückgeführt werden.

NACHHALTIGE KRITERIEN BESTIMMEN DIE MATERIALAUSWAHL - Erforderliche technische Eigenschaften müssen erfüllt und zum Design des Produkts passen, um dessen CO₂-Fußabdruck zu minimieren. Dazu zählen sehr viele Kriterien unter anderem die Langlebigkeit, die Herstellungsprozesse, die Transportwege, die Material-Verfügbarkeit, die Material-Wiederverwertung und nicht zuletzt auch die Sicherheit, welche garantiert, dass die von uns eingesetzten Materialien über den gesamten Zeitraum der Nutzung gesundheitlich unbedenklich sind.



Die, in der AOS Serie PUR12 Frame natur, sowohl als Akustikfüllmaterial als auch als sichtbarer Absorber eingesetzte Schafschurwolle verfügt nicht nur über hervorragende akustische Eigenschaften, sondern hat auch die einzigartige Fähigkeit Raumluft zu filtern und nachhaltig zu neutralisieren.

*GESTALTERISCHE VIELFALT
UND INDIVIDUELLE
AKUSTIKLÖSUNGEN*

*AOS bietet gestalterische
Vielfalt und individuelle
Akustiklösungen abseits von
ausgetretenen Pfaden und
uniformierten Konzepten.
Leistungsstarke Produkte mit
Persönlichkeit und Charakter,
hergestellt mit hoher fachlicher
Kompetenz und viel Liebe zum
Detail. Ein einzigartig breit
angelegtes Produktsortiment
und eine große Variantenvielfalt
bieten schier unbegrenzte
Gestaltungsmöglichkeiten.*

Produkte

Vielfalt an akustischen Lösungen



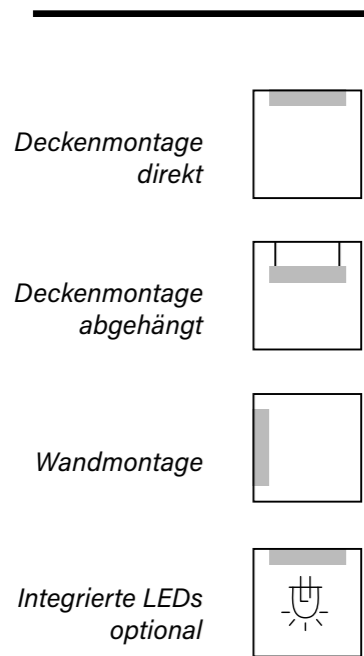

Screen50 Decken- & Wandabsorber

*Optional mit LED oder
UV-Offset Druck*

Die stoffumpolsterten und mit einer gesteppten Naht liebevoll verarbeiteten Wandabsorber der Serie **Screen50 square & round** (Gesamtdicke 50 mm) leisten nicht nur einen wichtigen Beitrag zur akustischen Raumbedämpfung, sondern sind auch wichtige Elemente der Raumgestaltung. Mit den in 16 unterschiedlichen Größen und Formaten angebotenen Absorbern erhält der Architekt und Planer ein vielseitig einsetzbares Produkt zur Verwirklichung seiner Ideen. Denn erhältlich sind **Screen50** Elemente nicht nur zur Wand- oder direkten Deckenmontage. Mittels Edelstahl-Abhängekit lassen sich die runden Absorber individuell und leicht in der Höhe verstellbar von der Decke abhängen. Die rechteckigen Formate, basierend auf einem 800 mm und einem 1.000 mm Modul sind exakt aufeinander abgestimmt. Der Montageabstand zueinander ist auf 30 mm ausgelegt und so können unterschiedliche Formate miteinander kombiniert werden. Der weiche und harmonische Charakter



der Stoffumpolsterung wird unterstrichen durch die Formensprache der gerundeten Ecken im Radius 50 mm. Weiteren gestalterischen Spielraum bieten die runden Formate in 6 Größen von 470 bis 1.200 mm. Angeboten in 17 Stoffkollektionen und mit über 500 Farben sind sie Inspirationsgeber für eine kreative und zugleich höchst schallabsorbierende Wandgestaltung. Ein Aufhänge-Beschlag mit präziser Höhenjustierung garantiert eine schnelle und sichere Montage. Angeboten werden die Decken- und Wandabsorber der Serie **Screen50** auf Anfrage auch in anderen Größen und Abmessungen.



Screen50 Wandabsorber

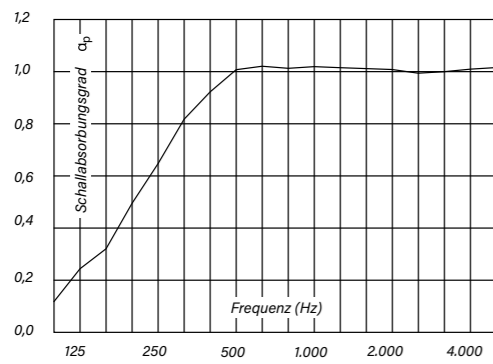

Schallabsorptionsgrad –
Oktav-Mittenfrequenz



Screen50 square & round Wandabsorber im Grundformat 800 mm



Screen50 Motiv Wandabsorber



Screen50 Deckenabsorber - direkt montiert
20mm Deckenabstand

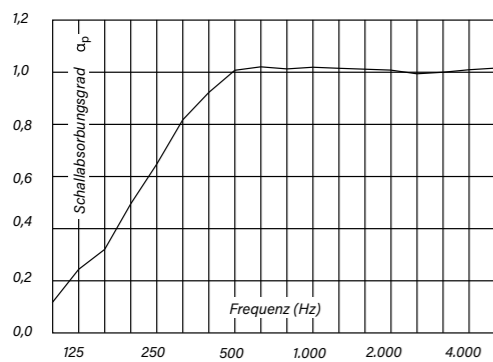

Schallabsorptionsgrad -
Oktav-Mittenfrequenz

Screen50 Deckenabsorber - abgehängt
400 - 1500 mm Deckenabstand

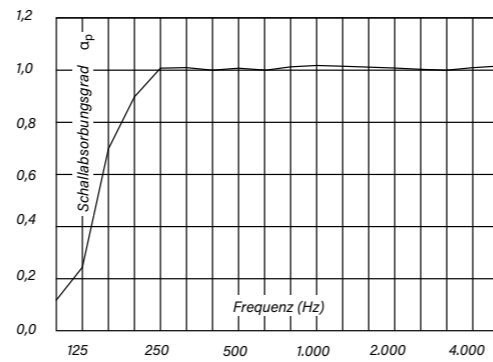

Schallabsorptionsgrad -
Oktav-Mittenfrequenz

Die AOS Stoffkante:
Höchste handwerkliche Qualität
mit Liebe zum Detail





Screen50 LED Deckenabsorber - abgehängt
400 - 1500 mm Deckenabstand

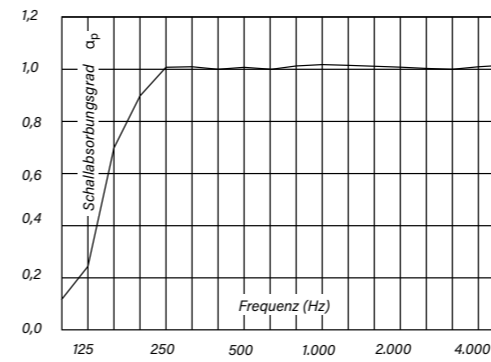

Schallabsorptionsgrad -
Oktav-Mittelfrequenz



*Bei entsprechender
Positionierung
und Planung
können so alle
Anforderungen an
die Beleuchtung für
Sehaufgabe für einen
Büroarbeitsplatz lt.
DIN EN 12464-1 erfüllt
werden.*

[Screen50 Decken- und Wandabsorber >>](#)

Wandmontage

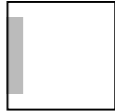

Screen50 - beat - tris - rhomb - honey Wandabsorber

Designlinien kombinierbar

Die stoffumpolsterten und mit einer gesteppten Naht liebevoll verarbeiteten Wandabsorber der Serie **Screen50** (Gesamtdicke 50 mm) leisten nicht nur einen wichtigen Beitrag zur akustischen Raumbedämpfung, sondern sind auch wichtige Elemente der Raumgestaltung. Die Formate und Größen der Designlinien **beat**, **tris**, **rhomb** und **honey**, sind auf die bereits zuvor eingeführten Wandabsorber der Familie **Screen50 square & round** abgestimmt. Die vier hier vorgestellten Designlinien bieten dem Architekten und Planer viele Möglichkeiten und Anregungen zur Verwirklichung seiner Ideen. Die Formate basieren je nach Design, auf den Grundmaßen von 470, 570, 800, 1000 und 1300 mm. Damit können die einzelnen Designlinien auch miteinander kombiniert werden. Der Montageabstand zueinander ist auf 30 mm ausgelegt und so können unterschiedliche Formate miteinander kombiniert

werden. Der weiche und harmonische Charakter der Stoffumpolsterung wird unterstrichen durch die Formensprache der gerundeten Ecken im Radius 50 mm. Abweichend davon sind die Radien der Designlinie **beat** mit 75 mm ausgeführt.

Angeboten in 17 Stoffkollektionen und mit über 500 Farben sind sie Inspirationsgeber für eine kreative und zugleich höchst schallabsorbierende Wandgestaltung. Ein Aufhänge-Beschlag mit präziser Höhenjustierung garantiert eine schnelle und sichere Montage. Angeboten werden die Wandabsorber der Serie **Screen50** auf Anfrage auch in anderen Größen und Abmessungen.



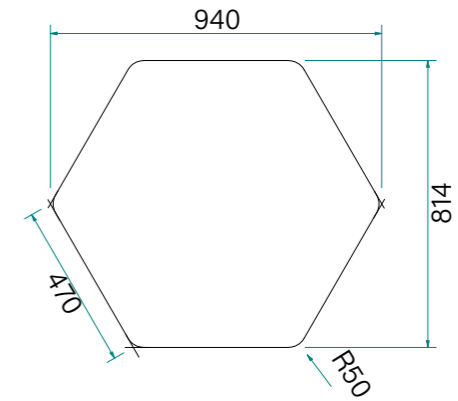
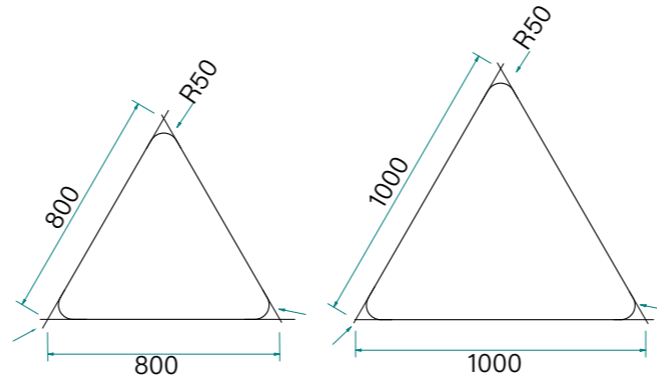
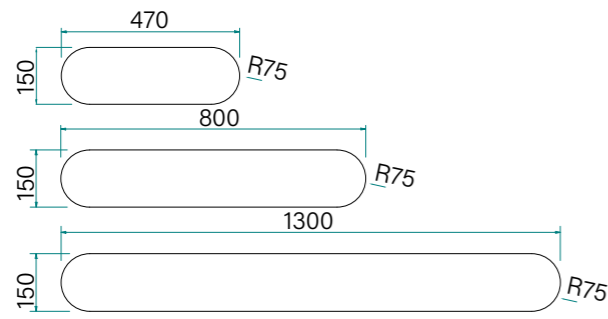

Screen50 Wandabsorber

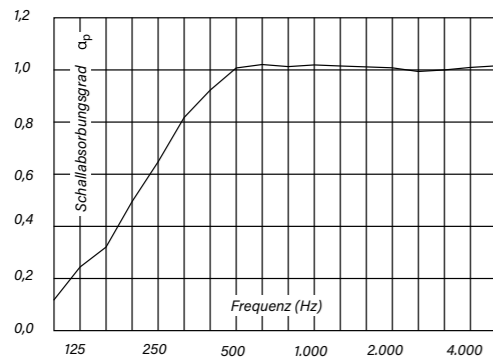

Schallabsorptionsgrad - Oktav-Mittelfrequenz

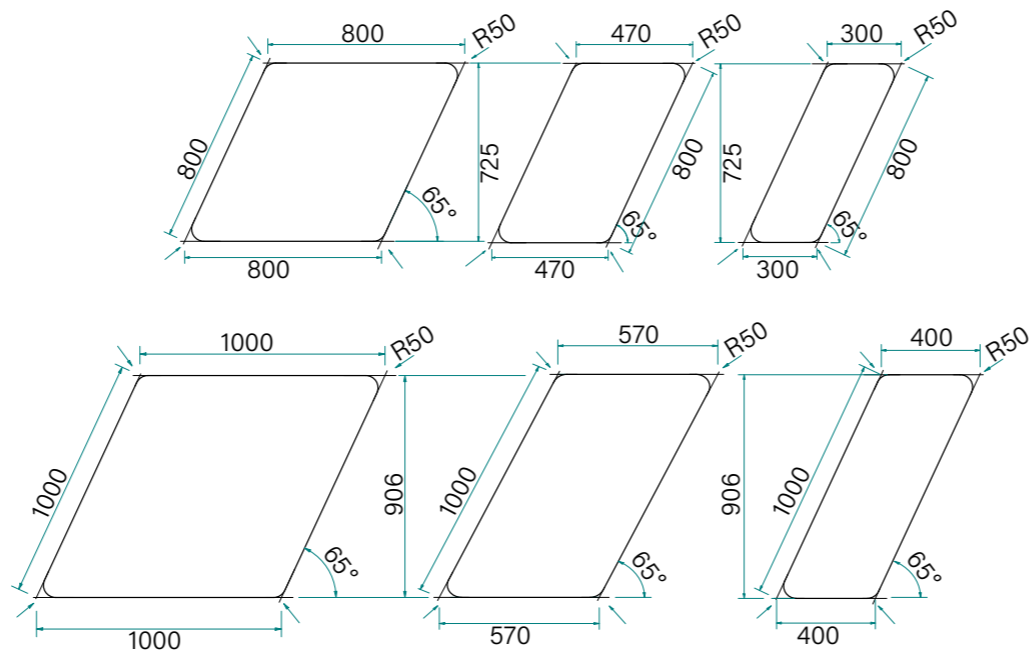

[Screen50 Decken- und Wandabsorber >>](#)

Deckenmontage
direkt



Deckenmontage
abgehängt

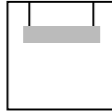

Wandmontage

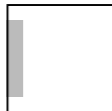

Integrierte LEDs
optional

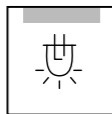

Inspired von der sanften Eleganz eines Kieselsteins entstanden die hoch schallabsorbierenden Decken- und Wandabsorber der Serie **Kiesel50**. Erhältlich in drei unterschiedlichen Formen und jeweils drei Größen finden die „Kiesel“ ihren Einsatz in der akustischen Decken- und Wandgestaltung. Ob direkt montiert oder abgehängt mittels Edelstahl-Abhängekit, die Absorber können in einer spannenden Beziehung oder auch völlig frei zueinander angeordnet werden. Der Kreativität sind keine Grenzen gesetzt, die Möglichkeiten sind schier unbegrenzt.

In Verbindung mit einem Schurwollstoff der Preisklasse PG4 (Blazer, Blazer Lite, Main Line Flax, Patina, Crisp) & PG5 (Passion) sind die Wandabsorber der Serie **Kiesel50** (ausgenommen **Kiesel50 LED**) auch mit einer Akustikfüllung aus Schafschurwolle erhältlich. Dieser nachwachsende Rohstoff ist nicht nur 100 % nachhaltig, sondern Schafschurwolle hat auch die einzigartige Fähigkeit Raumluft zu filtern und Schadstoffe nachhaltig zu neutralisieren.

Kiesel50, Decken- & Wandabsorber

Optional mit LED



*Kiesel50 Deckenabsorber
mit integrierter LED-Einbaueuchte*



*Kiesel50 Deckenabsorber mit integrierten LED Downlights
oder als Wandabsorber*



*Mit den weichen,
organischen Formen
der "Kiesel50" Serie
zieht ein Stück Natur in
unseren Büroalltag.*

Kiesel50 - direkt montiert 20 mm
Kiesel50 LED - direkt montiert 60 mm

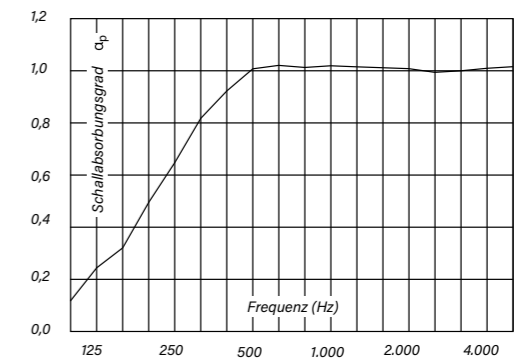

*Schallabsorptionsgrad -
Oktav-Mittenfrequenz*

Kiesel50 - abgehängt
400 - 1500 mm Deckenabstand

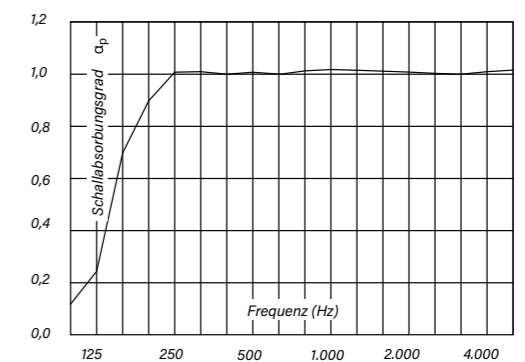

*Schallabsorptionsgrad -
Oktav-Mittenfrequenz*

[Kiesel50 Decken- & Wandabsorber >>](#)

Wandmontage

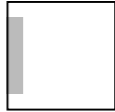

Wandabsorber 55/40

Optional mit Digitaldruck

Die **Wandabsorber 55/40** überzeugen nicht nur durch ihre gestalterische Qualität, sondern auch mit hervorragenden akustischen Eigenschaften. Angeboten werden die leistungsstarken Absorber in individueller Maßanfertigung und in vier unterschiedlichen Kantenausprägungen. Neben der Wandstärke von 55 mm werden die Wände alternativ auch in 40 mm gefertigt. Zur Auswahl stehen aber nicht nur mehrere Wandstärken mit unterschiedlichen Absorptionsleistungen, sondern auch eine Vielzahl an Stoffqualitäten und Farben. Die Standardabmessungen reichen von 400 x 400 mm bis hin zu 1.400 x 2.000 mm. Dank der stabilen und unsichtbaren Rahmenkonstruktion aus Aluminium können aber auch größere Formate umgesetzt werden. Ein Aufhänge-Beschlag mit präziser Höhenjustierung garantiert eine schnelle und sichere Montage.

Die **Wandabsorber 55/40** sind in 17 verschiedenen Stoffkollektionen erhältlich – eingeteilt in 5 Preisgruppen. Gestalterische Vielfalt bieten darüber hinaus vier unterschiedliche Kantenausprägungen: Abdeckprofil Aluminium



eloxiert EV1 oder pulverbeschichtet (RAL) innenliegendes Metallprofil pulverbeschichtet (RAL) oder innenliegendes Stoffprofil (AOS Kollektion). Angeboten werden die Elemente in den Standardmaßen sowie in individuell gewünschten Abmessungen.



Wandabsorber 40 mit innenliegendem Stoffprofil



Wandabsorber 55/40

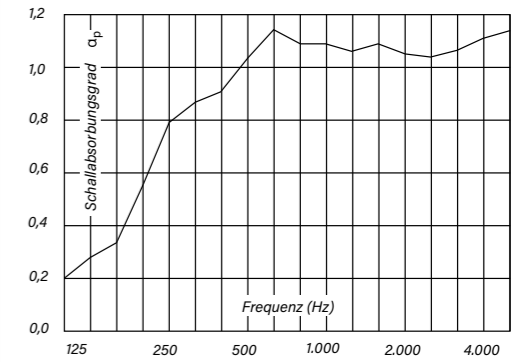

Schallabsorptionsgrad - Oktav-Mittenfrequenz (55 mm)

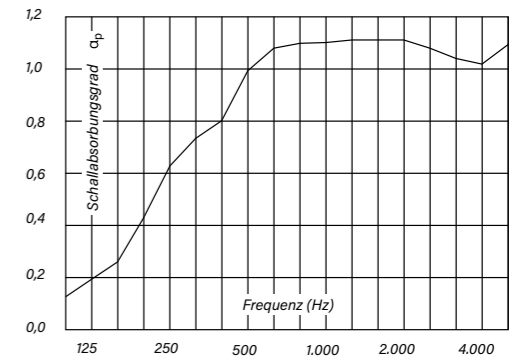

Schallabsorptionsgrad - Oktav-Mittenfrequenz (40 mm)

[Wandabsorber 55/40 >>](#)

*Gestalterische
Vielfalt mit vier
unterschiedlichen
Kanten-
ausprägungen.*



*Von oben links: Wandabsorber 55/40 innenliegendes Stoffprofil (AOS Kollektion),
Abdeckprofil pulverbeschichtet (RAL), innenliegendes Metallprofil pulverbeschichtet (RAL),
Abdeckprofil Aluminum eloxiert EV1*



Wandabsorber 55/40 mit Digitaldruck



Mit den digital bedruckten Absorbern lässt sich sowohl gute Raumakustik als auch eine individuelle Wand- und Raumgestaltung realisieren.

[Wandabsorber 55/40 mit Digitaldruck >>](#)

Wandmontage

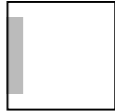

Wandabsorber 40 mit Wechselbezug

Leichtigkeit und Eleganz

Der Stoffbezug, der über dem 40 mm Absorberkern verspannt wird, ist mit einem umlaufenden Keder ausgestattet und lässt

sich so jederzeit leicht und werkzeugfrei abnehmen. Der Bezug kann einfach und professionell gereinigt und bei Bedarf auch ersetzt werden. Bestens geeignet sind die **Wandabsorber 40 mit Wechselbezug** auch für den Einsatz von digital bedruckten Stoffflächen. Das um 45 Grad nach hinten verjüngte Profil verleiht den Flächen Leichtigkeit und Eleganz – und dies trotz der stabilen Aluminiumprofile, dank derer auch sehr große Formate umgesetzt werden können. Die Standardabmessungen reichen von 400 x 400 mm bis hin zu 1.400 x 2.000 mm und mit Digitaldruck bis hin zu 2.000 x 2.000 mm. Ein Aufhänge-Beschlag mit präziser Höhenjustierung garantiert eine schnelle und sichere Montage.



Die **Wandabsorber 40 mit Wechselbezug** sind in 17 Stoffkollektionen erhältlich – darüber hinaus auch mit Digitaldruck. Verwendung finden Motive von ganz unterschiedlicher Herkunft, vorausgesetzt, die Bildqualität ist geeignet. Optional wird dieser Wandabsorber auch mit einem Bezug ausgestattet, der als Projektionsfläche für Beamer dienen kann.



Wandabsorber 40 mit Wechselbezug

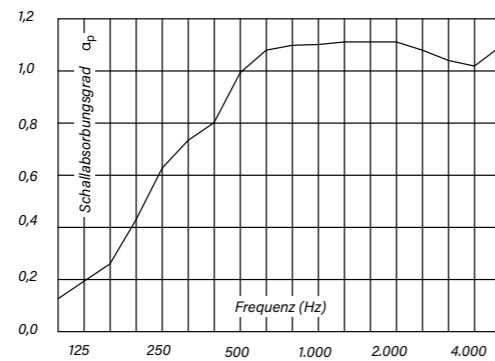

Schallabsorptionsgrad -
Oktav-Mittelfrequenz (40 mm)



Wandabsorber 40 mit Wechselbezug, digital bedruckt

*Bestens geeignet sind die
Elemente mit Wechselbezug
auch für den Einsatz
von digital bedruckten
Stoffflächen.*

[Wandabsorber 40 mit Wechselbezug >>](#)

Deckenmontage
abgehängt

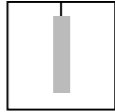

Pendelwand 55/40

Konsequent geradlinig und technisch zeitlos

Die **Pendelwände** überzeugen mit ihrer gestalterischen Qualität und ihren hervorragenden akustischen Eigenschaften. Angeboten werden die im Raum frei abgehängten Absorber in individueller Maßanfertigung und in vier unterschiedlichen Kantenausprägungen. Neben der Wandstärke von 55 mm werden die **Pendelwände** alternativ auch in 40 mm gefertigt. Zur Auswahl stehen aber nicht nur verschiedene Wandstärken mit unterschiedlichen Absorptionsleistungen, sondern auch eine Vielzahl an Stoffqualitäten und Farben. Dank der stabilen und unsichtbaren Rahmenkonstruktion aus Aluminium können auch große Formate umgesetzt werden. Möglich sind einzeln abgehängte Wände sowie übereinander positionierte Elemente. Der im Lieferumfang enthaltene Edelstahl-Abhängekit sorgt für Stabilität und hohe Montagefreundlichkeit.

Die **Pendelwände** sind in 17 verschiedenen Stoffkollektionen erhältlich – eingeteilt in 5 Preisgruppen. Gestalterische Vielfalt bieten darüber hinaus vier unterschiedliche Kantenausprägungen: Abdeckprofil Aluminium eloxiert EV1 oder pulverbeschichtet (RAL), ein innenliegendes Metallprofil pulverbeschichtet (RAL) oder ein innenliegendes Stoffprofil (AOS Kollektion).





Pendelwand 55 mit innenliegendem Stoffprofil



Pendelwand 55/40

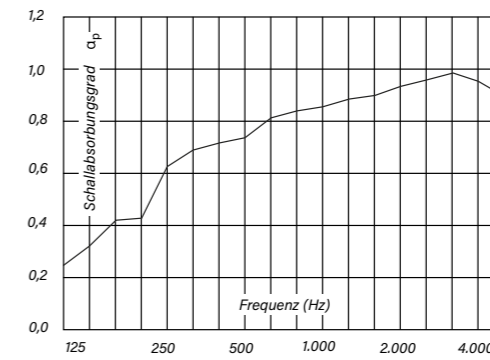

Schallabsorptionsgrad - Oktav-Mittenfrequenz (55 mm)

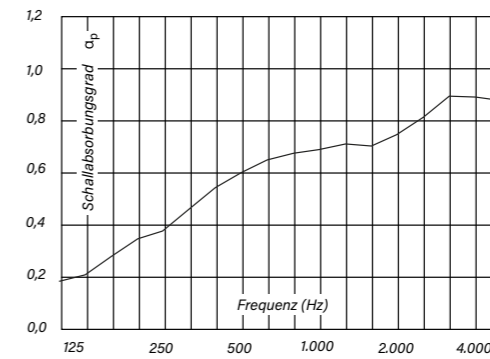

Schallabsorptionsgrad - Oktav-Mittenfrequenz (40 mm)

Unterschiedliche Kantenausführungen und ein optionaler Digitaldruck bieten eine Vielzahl an Möglichkeiten.

[Pendelwand 55/40 >>](#)

Deckenmontage
direkt



Deckenmontage
abgehängt

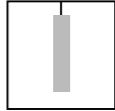

Wandmontage

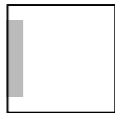

3D-Absorber

Akustisch hocheffizient & vielseitig

Räume, in denen Kommunikation die Hauptrolle spielt, bedürfen einer individuellen Raumbedämpfung. Mit den leistungsstarken und vielseitig einsetzbaren **3D-Absorbern** lassen sich Räume akustisch hoch effizient gestalten und einrichten. Einsetzbar sind die Absorber, die in den Maßen 610 x 610 mm sowie 610 x 1.220 mm angeboten werden, als Wand- und Deckenabsorber sowie als abgependelte Elemente. Eine stabile und filigrane Abhängung ermöglicht es, dass die in unterschiedlichen Oberflächenausprägungen und Stoffkollektionen erhältlichen Elemente luftig leicht oder streng geordnet zur Raumgliederung eingesetzt werden können. Für die quadratischen **3D-Absorber** stehen drei unterschiedliche Designprägungen sowie eine Variante miteingenähtem Knopf zur Auswahl.



Vielfältige Möglichkeiten der individuellen Raumgestaltung: Bei entsprechender Stückzahl können Planer den **3D-Absorber** auch mit selbst gestaltetem Profil bestellen. Angeboten werden die **3D-Absorber** – die auch in ein Raster (625 x 625 mm bzw. 625 x 1.250 mm) eingelegt werden können – in 12 Stoffkollektionen, eingeteilt in 3 Preisgruppen.



3D Deckenabsorber
610 x 610 mm



3D Wandabsorber 610 x 610 mm mit eingenähtem Knopf



3D-Absorber abgependelt

3D-Absorber

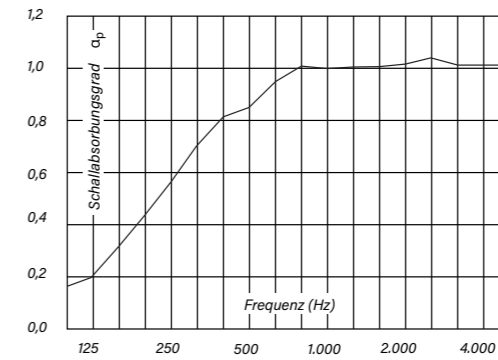

Schallabsorptionsgrad abgehängt - Oktav-Mittenfrequenz

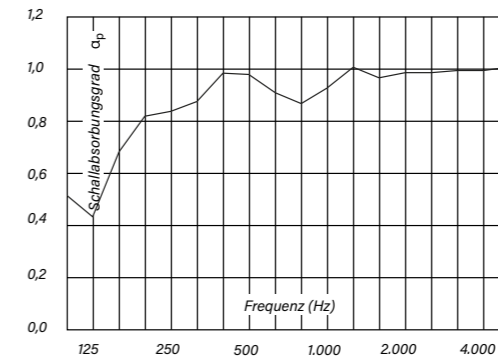

Schallabsorptionsgrad direkt - Oktav-Mittenfrequenz

[3D Absorber >>](#)

Wandmontage

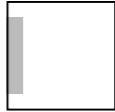

PUR12 Frame / Frame natur

Ein ausdrucksstarkes Akustik-Objekt

Harmonisch klare Formen und wertige Materialien berühren die Sinne und bewegen die Gedanken. Ob Stoff bespannt oder mit Digitaldruck, die mit einem eleganten Rahmen eingefassten Wandabsorber sind höchst schallabsorbierend und erreichen sehr gute Ergebnisse im Frequenzbereich der menschlichen Sprache. Erhältlich sind die hochwertig verarbeiteten Absorber in 5 Rahmenausführungen - lackiert in den Farben Anthrazit, Silber oder Weiß sowie mit einem Massivholzrahmen in Eiche oder Nussbaum. In Kombination mit 12 Stoffkollektionen wird **PUR12 Frame** so zu einem harmonischen Gestaltungselement zur Realisierung von ausdrucksstarken Räumen mit Persönlichkeit und Charakter. **PUR12 Frame** ist erhältlich in 5 unterschiedlichen Formaten. Als Quadrat mit den Außenmaßen 746 x 746 mm. Als stehendes Rechteck in H746 x B386 mm und H1132 x B746 mm. Als liegendes Rechteck in H386 x B746 mm und H746 x B1132 mm.

Gefertigt mit hoher handwerklicher Kompetenz und mit viel Liebe zum Detail, **PUR12 Frame natur** sorgt für Wohlbefinden und Gesundheit gleich in mehrfacher Hinsicht. Die Schafschurwolle verfügt nicht nur über



hervorragende akustische Eigenschaften, sondern sie hat auch die einzigartige Fähigkeit Raumluft zu filtern und nachhaltig zu neutralisieren. Eingesetzt als Akustikfüllmaterial und als sichtbarer Absorber sind die außergewöhnlichen Eigenschaften der Schafschurwolle Garant für angenehme Raumakustik und gesundes Raumklima. Erhältlich sind die hochwertig verarbeiteten Absorber der Serie **PUR12 Frame natur** mit 12 unterschiedlichen Schafschurwoll-Oberflächen. Das für den Rahmen verwendete Massivholz sowie die Schafschurwolle sind ein nachwachsender Rohstoff, ökologisch und recycelbar – von der Natur zur Natur – und damit 100 % nachhaltig.



PUR12 Frame / Frame natur

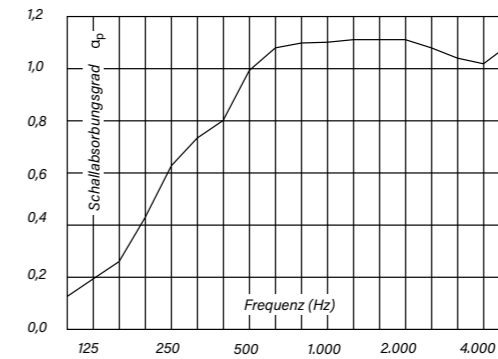

Schallabsorptionsgrad –
Oktav-Mittenfrequenz



Schafschurwolle verfügt über die einzigartige Fähigkeit Raumlufte zu filtern und nachhaltig zu neutralisieren.

Oben: PUR12 Frame, mit UV-Offsetdruck, Rahmen lackiert

Unten: PUR12 Frame natur mit 100 % Schafschurwolle, Rahmen Eiche natur

[PUR12 Frame / Frame natur >>](#)

Kleiner Exkurs: Schafschurwolle

*Luftreinigend &
100 % nachhaltig*

LUFTREINIGEND FÜR EIN GESUNDES RAUMKLIMA: Schafschurwolle verfügt nicht nur über hervorragende akustische Eigenschaften sondern sie hat auch die einzigartige Fähigkeit Raumluf zu filtern und nachhaltig zu neutralisieren. Eingesetzt als Akustikfüllmaterial in unterschiedlichen Produktserien oder auch als sichtbarer Absorber der Serie PUR12 Frame Nature, die außergewöhnlichen Eigenschaften der Schafschurwolle sind Garant für eine angenehme Raumakustik und ein gesundes Raumklima. Das Geheimnis hinter der Fähigkeit Raumluf nachhaltig zu reinigen ist das Keratin, die Eiweißfaser aus der die Schafwolle besteht. Die Moleküle der Aminosäureäste sind in der Lage Schadstoffe wie z.B. Formaldehyd aufzunehmen und zu neutralisieren.

Wissenschaftliche Nachweise: Deutsches Wollforschungsinstitut „Aufnahme und Bindung von Innenraumschadstoffen durch Wolle am Beispiel Formaldehyd, Chemiesorption proteinreaktiver Luftschadstoffe durch Wolle Diplomarbeit Stefan Thome 2006, Absorption von Luftschadstoffen durch Schafwolle



SICHERHEIT UND BRANDSCHUTZ: Zum Einsatz kommt Schafschurwolle aus Oberösterreich - einzigartig zuverlässig auch in Punkto Sicherheit. Aufgrund der konsequenten Nutzung von 100% Schafschurwolle, der speziellen Verarbeitungstechnologie und dem innovativen, biozidfreien Wollschutz Ionic Protect erreicht die Schafschurwoll-Akustikfüllung die Brandschutzklassifizierung D nach EN 13501-1.

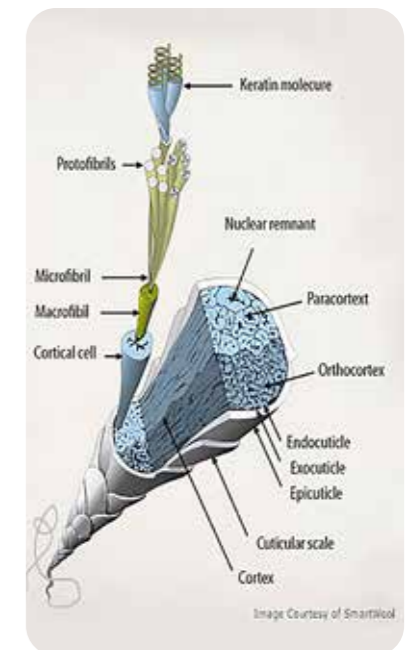

Kleiner Exkurs: Schafschurwolle

Luftreinigend

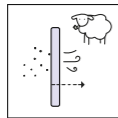

Sicherheit

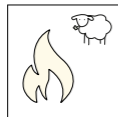

Höchst
schallabsorbierend

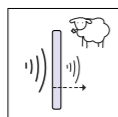

Feuchtigkeit-
regulierend

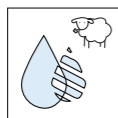

Nachwachsend
regional

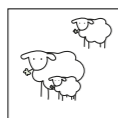



HÖCHST SCHALLABSORBIEREND: Die guten schallabsorbierenden Eigenschaften der Schafwolle sind Grundlage für den Einsatz in verschiedenen AOS Akustikwänden und Wandabsorbern. Ein mehrschichtiger Aufbau in exakt aufeinander abgestimmten Dimensionen bringt beste akustische Ergebnisse. Die Produkte sind so vielseitig einsetzbar und bieten dem Architekten und Bauphysiker einen großen gestalterischen Spielraum.

FEUCHTIGKEITSREGULIEREND: Schafwolle wirkt hygroskopisch, das bedeutet, dass sie sich sehr schnell an die sie umgebende Raumluftfeuchtigkeit anpasst und Feuchtigkeit aufnimmt, wenn die Luftfeuchtigkeit höher ist als die Ausgleichsfeuchtigkeit der Wolle. Ist die Raumluft zu trocken, gibt sie die Feuchtigkeit auch wieder ab.

NACHWACHSEND UND REGIONAL: Die Schafwolle kommt direkt aus der Natur, genauer: von Alpenschafen aus Österreich, Deutschland und der Schweiz. Sie integriert sich als einziger Naturfüllstoff für Absorber zu 100% in den Naturkreislauf.

In den meisten AOS Produkten können Sie Schafschurwolle als Füllmaterial einsetzen. Sprechen Sie uns an!



Deckenmontage
direkt



Wandmontage

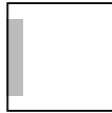

Klare, reduzierte Formen helfen, sich auf das Wesentliche zu besinnen. Hochwertige, mit Liebe zum Detail verarbeitete Stoffe geben den Akustikkacheln der Serie **PUR12** ihren unverwechselbaren Charakter. In 10 Stoffqualitäten und mit über 300 Farben sind sie Inspirationsgeber für eine kreative und zugleich akustische Wandgestaltung. Die rückseitig auf den Absorbern aufgetragenen Klebebänder ermöglichen eine Verarbeitung auf nahezu allen gebräuchlichen Wandoberflächen. Hervorragend geeignet sind die Akustikkacheln auch zur beidseitigen Anbringung auf frei im Raum positionierten Glasflächen. Angeboten werden die Akustikkacheln der Serie **PUR12**, die idealerweise mit einem Fugenbild von 10 mm zueinander angeordnet werden, in 5 Formaten: 170 x 170 mm, 350 x 170 mm, 350 x 350 mm, 710 x 350 mm und 710 x 710 mm. Diese sind exakt aufeinander abgestimmt und miteinander kombinierbar.

Architekten und Planern bietet **PUR12** in Verbindung mit 12 verschiedenen Stoffkollektionen und einer fast unbegrenzten Auswahl an Farben eine außergewöhnliche Vielfalt an Gestaltungsmöglichkeiten. Angeboten werden die Akustikkacheln auf Anfrage auch in anderen Größen und Abmessungen.

Akustikkacheln PUR12

*Akustik auf das
Wesentliche reduziert*



*Klare, reduzierte
Formen helfen,
sich auf das
Wesentliche zu
besinnen.*



Akustikkacheln PUR12

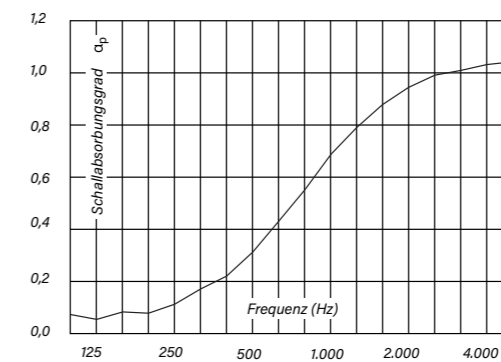

Schallabsorptionsgrad -
Oktav-Mittelfrequenz

Akustikkacheln PUR12 in Wandmontage verklebt

[Akustikkacheln PUR12 >>](#)

Rückwandabsorber

Schlicht, geradlinig und zurückhaltend

Freistehend

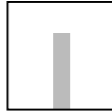

Die höchst schallabsorbierenden **Akustik Rückwandabsorber** überzeugen nicht nur mit guten akustischen Eigenschaften. Schlicht, geradlinig und zurückhaltend, mit nur 20 mm Gesamtdicke und einer vollflächigen Stoffbespannung, einschließlich der Kantenprofile, sind diese nahezu auf allen Korpus-Typen einsetzbar. Abhängig von der Sideboard- oder Schrankkonstruktion, die

Befestigungsart wird individuell angepasst. Neben der Verschraubung durch die Schrankrückwand hindurch ist eine Anbringung mit Klebe-, Klett-, oder auch Magnetverbindung möglich. Letztere eignet sich insbesondere für Schränke mit Stahlkorpus, vorausgesetzt die Rückwandabsorber können gegen absenken gesichert werden.

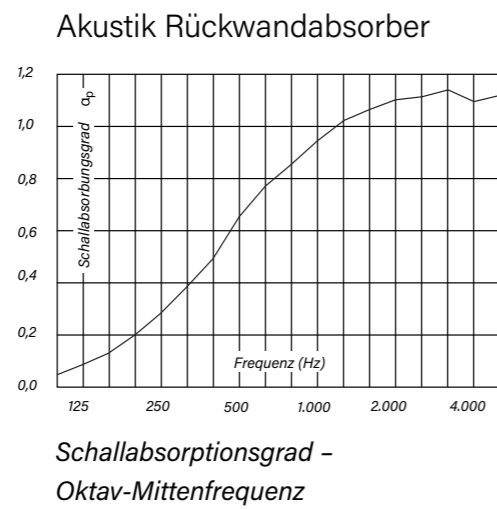

[Akustik Rückwandabsorber >>](#)

Deckenmontage
direkt

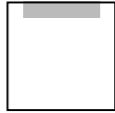

Deckenmontage
abgehängt

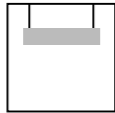

Integrierte LEDs
optional

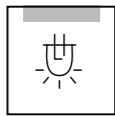

Deckenabsorber 40

Optional mit Beleuchtung

Die in quadratischer und rechteckiger Form erhältlichen **Deckenabsorber 40** verbinden funktionales Design mit einem hohen Grad an akustischer Qualität. Ob mit einem Abstand von nur 20 mm direkt unter der Decke montiert oder mittels Edelstahl-Abhängekit auf unterschiedliche Höhen abgehängt, für die akustische Raumplanung bieten sich individuelle Möglichkeiten. Das umlaufende Aluminiumprofil schützt den empfindlichen Absorberkern und sorgt für hohe Formstabilität. Aluminiumprofile auf der Rückseite der Absorber geben nicht nur Stabilität, sondern ermöglichen auch eine schnelle und individuelle Anpassung der Aufhängepunkte an die Deckenbeschaffenheit.

Die **Deckenabsorber 40** sind in unterschiedlichsten Größen von 1.000 x 1.000 mm bis hin zu 1.200 x 2.500 mm erhältlich. Neben der Variante in weißem Vlies wird auch die Ausführung in einer Stoffkollektion und optional mit pulverbeschichteten Profilen angeboten. Die **Deckenabsorber 40** sind ebenso mit 2 Varianten einer LED Einbauleuchte konfigurierbar.



Raumakustik, Licht und Lichtdesign verschmelzen zu einer architektonischen Gesamtlösung im Fall der, in quadratischer und rechteckiger Form erhältlichen **Deckenabsorber 40 mit LED Downlights**. Diese verbinden schlichtes, funktionales Design mit einem hohen Grad an akustischer und beleuchtungstechnischer Qualität. Dem Akustiker stehen unterschiedliche Formate und eine flexible Abhängenhöhe ab 100 mm Abstand zur Rohdecke zur Verfügung. Für den Lichtplaner bieten unterschiedliche LED Downlights die technischen und ästhetischen Voraussetzungen für eine exzellente beleuchtungstechnische Ausgestaltung.



*Von oben links nach rechts:
Deckenabsorber mit individueller Anbindung an die Tragprofile der Industriedecke, abgehängt
zwischen Beleuchtungsebenen und Systemdecke, in Direktmontage mit Konstruktionsabstand*

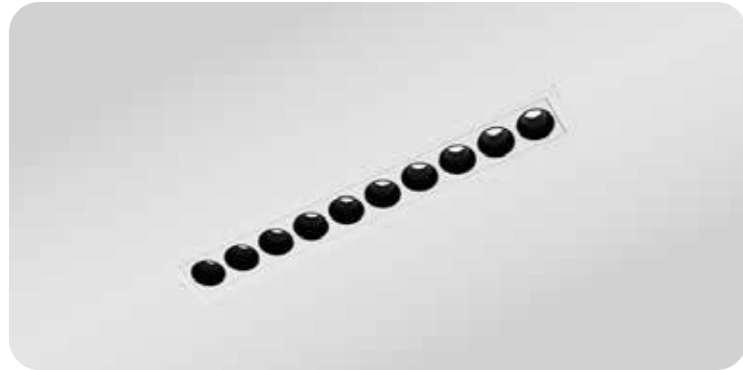

Deckenabsorber mit integrierten LED Downlights

Deckenabsorber >>



Deckenabsorber 40 - abgehängt
400 - 1500 mm Deckenabstand

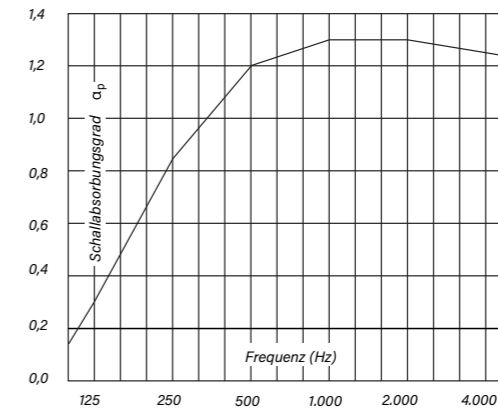

Schallabsorptionsgrad
Oktav-Mittenfrequenz

Deckenabsorber 40 - direkt montiert
ohne LED 20 mm Deckenabstand
mit LED 60 mm Deckenabstand

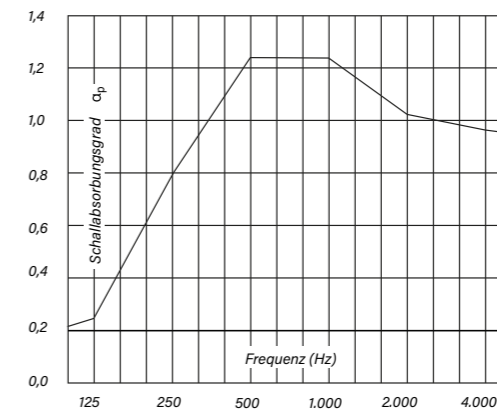

Schallabsorptionsgrad
Oktav-Mittenfrequenz

Deckenmontage
abgehängt

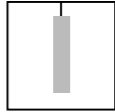

Oft sind es die einfachen Dinge, die den Unterschied ausmachen und dem Raum seine individuelle Note verleihen. Frei im Raum abgehängt, scheinbar schwerelos und schwebend bieten die höchst schallabsorbierenden **Akustikwürfel und -zylinder** Architekten und Planern die Möglichkeit, hohe Räume akustisch und visuell zu gestalten. Zur Auswahl stehen eine Vielzahl an unterschiedlichen Stoffqualitäten – mal zurückhaltend schlicht, mal charaktervoll strukturiert. Der Stoffbezug ist abnehmbar und kann so einfach und professionell gereinigt und bei Bedarf auch ersetzt werden. Abgehängt werden die Elemente mit einem montagefreundlichen und in der Höhe frei justierbaren Edelstahl-Abhängekit.

Akustikwürfel & -zylinder

*Hohe Räume
akustisch gestalten*

Die **Akustikwürfel** werden mit einer Kantenlänge von 400 mm und alternativ 300 mm angeboten. Der **Akustikzylinder** hat einen Durchmesser von 250 mm und ist in den Längen von 800 mm und 500 mm erhältlich. Zur Verfügung stehen 17 verschiedene Stoffkollektionen – eingeteilt in 5 Preisgruppen.





Oben links und unten: Akustikzylinder mit Edelstahl Abhängekit
 Oben rechts: Akustikwürfel stoffbezogen abnehmbar

[Akustikwürfel & -zylinder >>](#)

Akustikwürfel /-zylinder

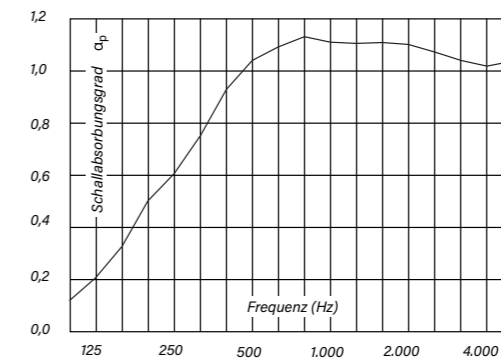

Schallabsorptionsgrad -
 Oktav-Mittenfrequenz (Würfel)

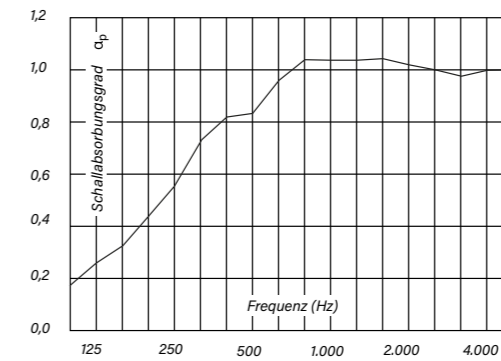

Schallabsorptionsgrad -
 Oktav-Mittenfrequenz (Zylinder)

Freistehend

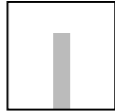

Konferenz- und Besprechungsräume stellen hohe Anforderungen an die Raumakustik, insbesondere an die Sprachverständlichkeit. Mit den Akustiksäulen sowie den Eckabsorbern, die in den Höhen 1.200 mm und 2.000 mm angeboten werden, lassen sich diese Räume effizient und platzsparend optimieren. Die flexibel und unabhängig von Wänden einsetzbaren Akustiksäulen im Format von 400 x 400 mm haben ihre Stärken im Frequenzbereich der menschlichen Sprache und bringen so beste akustische Ergebnisse. Die Eckabsorber mit einer Ansichtsfläche in der Breite von 320 mm sind mit einem Stativ ausgestattet und können so in der Höhe um bis zu 400 mm angepasst werden.

Viel Raum für individuelle Gestaltung bieten 11 Stoffkollektionen in unterschiedlichen Qualitäten und Webarten. Abnehmbare Bezüge erleichtern die Reinigung und Pflege und sorgen so für eine lange Lebensdauer.

Akustiksäule & Eckabsorber

Effizient und platzsparend



Akustiksäule

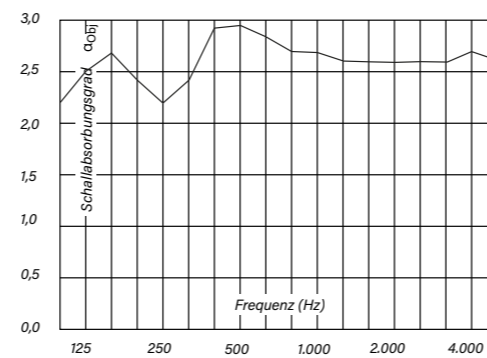

Schallabsorptionsgrad - Oktav-Mittenfrequenz (Akustiksäule)

Eckabsorber

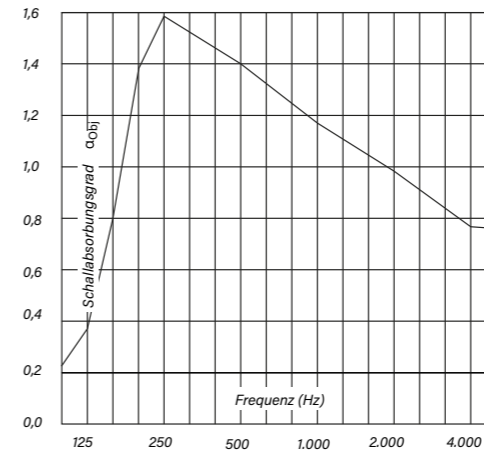

Schallabsorptionsgrad - Oktav-Mittenfrequenz (Eckabsorber)



Akustiksäule & Eckabsorber >>

*AOS IST IHR
LEISTUNGSSTARKER PARTNER –*

*im Großprojekt mit individuellen
Lösungen, zugeschnitten auf Ihre
Anforderungen und Bedürfnisse.
Als der Spezialist für individuelle
Akustiklösungen geben wir
Antworten auf die wachsende
Nachfrage nach flexiblen und
sicheren Arbeitsformen und
Arbeitsumgebungen.*

Referenzen

Überzeugende Akustiklösungen



Köger Technik GmbH

Raumakustik & Licht

Bereits seit 1986 ist die Köger Technik GmbH in der Metallbearbeitung tätig. Modernste Technik, höchste Präzision und ein enger Kontakt zu Kunden und Lieferanten sind die ausschlaggebenden Werte, welche bereits in 2. Generation für die Köger Technik GmbH stehen. Mit einem stetigen Wachstum folgten Investitionen in ein neues Firmengebäude und in moderne Arbeitsplätze. Die Büroarbeitsplätze werden von den Absorbern der Serie Screen50 akustisch optimiert. Gleichzeitig gewährleistet das in den Deckenabsorbern integrierte LED Downlight System beste Lichtverhältnisse am Arbeitsplatz.

Die Büroarbeitsplätze werden von den AOS Absorbern der Serie Screen50 für Decke und Wand akustisch optimiert.



Im großzügig, mit hohen Decken ausgestatteten Empfangsbereich bündeln Akustik-Wandabsorber der Serien Screen50 und Kiesel50 die auftretende Geräuschkulisse. Im ersten Geschoss, offen

und lichtdurchflutet angelegt, findet sich der Meeting- und Teambereich. Flexibles und agiles Arbeiten wird unterstützt von den fahrbaren Elementen der Serie AgilityWall Mood. Neben



Die Serien Screen50 und Kiesel50 dämpfen die auftretende Geräuschkulisse.



Flexibles und agiles Arbeiten wird unterstützt von den fahrbaren Elementen der AOS Serie AgilityWall Mood.



diversen akustisch wirksamen Sitzwürfeln kommen zusätzlich Sitzelemente des Typs "TouchDown" der Serie Silence Point zum Einsatz. Die Screen50 LED Deckenabsorber runden Raumakustik und Lichtdesign als Gesamtkonzept ab. So gelingt es der Köger Technik GmbH unterschiedlichste Arbeits-Funktionszonen zu schaffen und gleichermaßen mit einem professionellen Auftritt vor Kunden und Lieferanten zum Erfolg des Unternehmens beizutragen.

*Die AOS
Screen50 LED
Deckenabsorber
runden Akustik
und Lichtdesign
als Gesamt-
konzept ab.*

Referenz *Köger Technik GmbH, Gaildorf*

Produkte [Screen50 >>](#) [Kiesel50 >>](#) [AgilityWall Mood >>](#)
[Akustik Sitzelemente >>](#) [Silence Point TouchDown >>](#)

DZ Bank

Akustische Optimierung Kantine & Lounge

Das Haus am Pariser Platz Nr. 3 ist umgeben von Sehenswürdigkeiten und selbst eine: Täglich treten Besucher durch den Haupteingang, um die raumfüllende Skulptur im hellen Innenhof dieses Berliner Bankgebäudes zu bewundern. Die 2001 entstandene silbrig schimmernde Skulptur, die den Konferenzbereich beherbergt, bezeichnete der Architekt Frank Gehry einmal als „die anspruchsvollste Form, die mir in meiner Architektenlaufbahn gelungen ist“. Anders als etwa beim berühmten Entwurf für das Guggenheim-Museum musste sich Frank O. Gehry in puncto Fassadengestaltung zurücknehmen. Schuld waren die strengen Vorgaben und die Rücksichtnahme auf die prominente Nachbarschaft im Herzen Berlins: Die Akademie der Künste und die US-Botschaft schließen sich östlich und westlich unmittelbar an das Gebäude an, das Hotel Adlon und das Brandenburger Tor sind in Sichtweite. Für das Gebäude der DZ Bank entwarf Gehry eine fünfgeschossige, streng

symmetrische Lochfassade aus Kalkstein mit zurückgesetzten rahmenlosen Fensterscheiben. Nach Süden, an der Behrenstraße 73, entstand ebenfalls nach Plänen Gehrys ein zehngeschossiges Apartmenthaus mit wellenförmiger Fassade, das durch einen Luftraum vom Bürobereich getrennt ist. Die Büroräume der Bank sind um das Atrium gruppiert, das in einem spektakulären, an die fließenden Formen eines Fisches erinnernden Glasdach abschließt. Das Atrium Skylight resultierte aus der Zusammenarbeit mit dem Stuttgarter Tragwerksingenieur Jörg Schlaich. Das siebengeschossige Atrium sorgt für die Belichtung der Büroräume. Zur optimalen Ausnutzung des Tageslichts ist die mit Pinienholz verkleidete Innenfassade getrept. Der Boden der umlaufenden Galerie setzt sich aus Milchglaselementen zusammen, die Tageslicht in die Büros der Untergeschosse dringen lassen.

Spektakuläre Architektur machte aus dem Hauptquartier der DZ Bank in Berlin eine Touristenattraktion.

Kantine und Lounge-Bereich konnten zunächst wegen schwieriger akustischer Bedingungen nicht den hohen Ansprüchen genügen. Die Akustiklösungen von AOS verbessern hier die Aufenthaltsqualität erheblich.





Zum Areal der DZ Bank gehören auch eine Kantine und ein Lounge-Bereich. Bald nach der Eröffnung des hochwertigen Gebäudes beklagten sich Mitarbeiter und Kantinenpersonal über die mangelhaften akustischen Gegebenheiten. Die harten Oberflächen an Wand und Decken reflektierten den Schall und verhinderten, in diesem Bereich längere Gespräche zu führen. AOS wurde damit beauftragt, eigene Akustikmessungen durchzuführen und ein entsprechendes akustisches Konzept zu erarbeiten. Schließlich wurden in einer auf zwei Tage begrenzten Umbauaktion, die den laufenden Betrieb nicht beeinträchtigte, 3D-Absorber und Wandabsorber in Kantine und Lounge eingebaut. Die kissenförmigen 3D-Absorber kommen an den Decken zur Geltung. Für die Wände fiel die Wahl auf digital bedruckte Wandabsorber: In der Kantine kommen Appetizer-Motive zur Geltung, während im Lounge-Bereich auf die preisgekrönte Architektur des Gebäudes verwiesen wird. Das Ergebnis der akustischen Sanierung stellte alle Beteiligten zufrieden. Auch im Hinblick auf Akustik entspricht die Kantine nun dem hohen Gebäudestandard.

Referenz *DZ Bank, Berlin*

Produkte [Wandabsorber 40 mit Digitaldruck >>](#) [3D-Absorber >>](#)



In der 15.000 Einwohner zählenden Stadt Wittstock im Nordwesten Brandenburgs entstand die Seniorenresidenz StellaMed. Initiatorin ist Silvia Teschner, Geschäftsführerin der StellaMed GmbH, die bereits mit ihrem Unternehmen pflegebedürftige Menschen betreute. Den Anstoß zum Neubau gaben Umfragen und Analysen, die der Region einen großen Bedarf an betreuten Wohngruppen attestierten. Allgemein war unter den Befragten der Wunsch weit verbreitet, möglichst eigenständig zu wohnen – aber mit der Option, auf eine 24-Stunden-Betreuung zurückgreifen zu können. „Da es so etwas hier bislang nicht gibt, lag es nahe zu bauen“, so Silvia Teschner. Durch den Neubau konnten zudem Tagespflege und Basisstation der Hauskrankenpflege an einem

Ort zusammengeführt werden. Beim Standort fiel die Wahl auf eine hinter einem Wohnort gelegene Wiese. Rettungsdienst, Klinik und Supermarkt sind in Reichweite. Mit der Fertigstellung entstanden auf rund 4.300 Quadratmetern Stationen für Tagespflege und Hauskrankenpflege und Wohngruppen für pflegebedürftige Menschen. Die neue Wohngemeinschaft für Senioren bildet das Herzstück des Projekts: Ein flaches Gebäude, das auf 734 Quadratmetern Platz für zwei Wohngruppen mit jeweils elf Bewohnern bietet. Im etwas aufragenden Mittelteil sind Küche und Aufenthaltsräume untergebracht. Räume für Tagespflege und Hauskrankenpflege befinden sich in einem weiteren Gebäude.

Stellamed

Gemeinschaftsräume mit akustischem Mehrwert



Bald nach Einzug stellten sich die akustischen Gegebenheiten in Küche und Speiseraum als problematisch heraus. Die Angestellten beschwerten sich über besonders deutliche Störgeräusche wie klapperndes Geschirr, die Stress verursachten und den ohnehin strapazierenden Arbeitsalltag zusätzlich belasteten. In den zwei Räumen, die im erhöhten Mittelteil spiegelbildlich angeordnet sind, führte AOS akustische Messungen durch. Diese ergaben für manche Frequenzen eine Nachhallzeit von bis zu 3 Sekunden. Schuld daran waren zum einen

die bis zu 7 Metern hohen Decken, zum anderen die stark schallreflektierenden Oberflächen, wie beispielsweise die harten Wandflächen und die in den Essbereichen ausgelegte Laminatböden. In Bezug auf die Anbringung von Akustikelementen machte der Bauherr verschiedene ästhetische Vorgaben: Alle Elemente sollten möglichst hoch im Raum angebracht werden, oberhalb einer imaginären Linie, die jenseits der Türrahmen verläuft. Gemeinsam entschied man sich dafür, in dem polygonalen Raum 3D-Absorber in den Ecken anzubringen – in einem Wechsel aus grauen

und weißen Elementen. Die gleiche Farbkombination sollte auch bei den Akustikzylindern zum Tragen kommen: Die Zylinder (Abmessungen 800 mm Länge und 250 mm Durchmesser) wurden in drei Fünfer-Gruppen zusammengefasst: Vier weiße Zylinder kreisen in ihrer Mitte einen grauen Zylinder ein. Diese wurden oberhalb der Leuchten von der Decke abgehängt. Gerade für einen hohen Luftraum wie den in Wittstock ergeben Akustikzylinder besonders Sinn, absorbieren sie doch in vielerlei Richtung den Schall.

Bereits während der Umbauten, die an einem Tag durchgeführt werden konnten, waren akustische Verbesserungen spürbar. Und auch mit zeitlichem Abstand sind alle Beteiligten mit dem Ergebnis zufrieden – sowohl in ästhetischer als auch akustischer Hinsicht.



Referenz **Stellamed, Wittstock**

Produkte [3D-Absorber >>](#) [Akustikzylinder >>](#)

KfW Bankengruppe

Rundum sorglos Paket Raumakustik

Der Sitz der KfW Bankengruppe in Berlin ist ein Beispiel für eine moderne Open-Space-Landschaft. Dabei wollte der Bauherr auch akustisch optimale Bedingungen erreichen. Mit umfangreichen Messungen, Befragungen unter den Mitarbeitern und der Integration von Akustikelementen wurde das Ziel erreicht.

bessern sowie die Räume effizient zu nutzen und anpassungsfähig zu gestalten. Zum Konzept gehört auch eine akustische Optimierung: Wandabsorber,

Die neuen Arbeitsbereiche am Berliner Standort der KfW Bank sind Teil eines Pilotprojekts, das auf offenen Raumstrukturen beruht. Dabei ging es den Verantwortlichen darum, die Kommunikation zwischen den Mitarbeitern zu ver-

Sideboard-Aufsätze, Hintertischblenden sowie Pendel- und Stellwände von AOS wurden zu wichtigen Elementen dieser modernen Open-Space-Landschaft. Das Konzept des beauftragten Stuttgarter Büros Ippolito Fleitz Group sieht einen Mix aus kommunikativen Bereichen und Rückzugszonen vor. Dabei setzen die Gestalter auf die Materialität von mit Stoff bezogenen Oberflächen von Akustikelementen. Niedrige Aktenschränke zonieren Arbeits- und Verbindungszonen. Durch Hintertischblenden und Stellwände werden die Arbeitsplätze weniger einsichtig, sodass innerhalb des Open-Space für ruhige Arbeitsbereiche gesorgt ist, die auch als Rückzugsorte für das Wohlbefindender Mitarbeiter wertvoll sind.

Um in dieser Open-Space-Raumstruktur zugleich sehr gute akustische Verhältnisse zu schaffen, ergriffen die Verantwortlichen gezielte Maßnahmen: Gemeinsam mit einem Akustikbüro schufen die Planer einen Musterraum, in dem alle verbauten

Materialien und aufgestellten Möbel so dimensioniert wurden, dass alle Richtwerte und Empfehlungen der einschlägigen Regelwerke zur Raumakustik und zum Schalldruckpegel im Raum eingehalten sind. Im Anschluss wurden in drei Messungen im besetzten

Hintertischblenden und Sideboard-Aufsätze sorgen für eine gute Akustik und ausgezeichnetes Arbeitsklima.

Das innenarchitektonische Konzept sieht einen Mix aus kommunikativen Bereichen und Rückzugszonen vor.





Durch die Stellwände werden die Arbeitsplätze weniger einsichtig.

Musterbereich die akustischen Werte ermittelt. Nach jeder Messung verbesserten die Fachplaner durch optimierende Maßnahmen die Akustik. Zudem wurden die Mitarbeiter befragt und so in die Untersuchung mit einbezogen. So hatten diese zunächst über eine zu hohe Sprachverständlichkeit geklagt.

Die einzelnen Arbeitsbereiche bieten durch die sehr gute Akustik ein ausgezeichnetes Arbeitsklima und ermöglichen sowohl konzentriertes als auch kommunikatives Arbeiten.

Referenz *KfW Bankengruppe, Berlin*

Produkte *Wandabsorber 40 >> Silence Line Stellwand, Hintertisch-
elemente, Sideboard-Aufsätze >> Pendelwand 55/40 >>*

Kinderhaus "Bärcheninsel"

*Gute Raumakustik
& Reduzierung des
Schalldruckpegel*

In einem Wohngebiet im Stuttgarter Stadtteil Dürrolewang liegt – von der Straße kaum zu sehen und von dichtem Baumbestand verdeckt – das element-i Kinderhaus „Bärcheninsel“. Die Stuttgarter Architekten Theo Härtner und Kazu Ito realisierten hier einen Neubau für 100 Kinder im Alter zwischen 1 und 6 Jahren, der den Bestandsbau ersetzte. Wer den zweigeschossigen Neubau durch einen der überdachten Eingänge betritt, findet sich unweigerlich am „Marktplatz“ wieder, dem zentralen Bereich der Bärcheninsel, der als Herz des Gebäudes

zwei Baukörper miteinander verbindet. Hier kommen Kinder und Erzieher zum gemeinsamen Frühstück und Mittagessen zusammen. An den Marktplatz gelagert befinden sich zwei Innenhöfe, die sich zum Freibereich öffnen. Um das Gebäude spannen sich Laubengänge, die sowohl als Fluchtbalkon als auch als überdachter Außenspielbereich dienen. Von außen gut sichtbar sind die Lamellen aus Holz und Stahl der Laubengänge, die die Fassade prägen und als weiche Haut allzu starke Sonnenstrahlung absorbieren. Von innen funktionieren sie als Absturzsicherung



Im Gymnastikraum tragen die 3D-Absorber zu einer angemessenen Raumbedämpfung bei.



Ein Materialmix aus Holz und Sichtbeton prägt den eindrucksvollen Treppenbereich.

für die Kinder. In den Lamellen sind Schiebeelemente installiert. Die Tragkonstruktion basiert auf vor Ort betonierten Sichtbetonelementen. Der Innenausbau wurde aus Holz realisiert, sodass die Materialmischung aus Sichtbeton und Holz Wärme ausstrahlt und zugleich elegant wirkt. Die zurückhaltende Materialauswahl fördert zudem das pädagogische Konzept des privaten Kita-Trägers Konzepte, der Kinder und Erzieher dazu motiviert, die Räume selbst zu gestalten. Die

Architektur soll dabei in den Hintergrund treten und als Hilfe für die Raumgestaltung dienen. Der Neubau erhält außer in den Sanitärbereichen und der Küche kein zusätzliches Lüftungssystem. Alle Räume können natürlich gelüftet werden.

Eine gute Raumakustik und eine Reduzierung des Schalldruckpegels in den Räumen wurde mit dem Einsatz einer abgehängten Akustikdecke in Verbindung mit Akustikelementen von AOS erreicht: Auf dem

Einladung zum ruhigen Spielen und zur Entspannung: Silence Point Concept 2-Sitzer.



„Markplatz“ lädt die Kinder die Sitzereinheit Silence Point Concept zum entspannten Spielen ein oder dient als Rückzugsort, auch die Erzieher nutzen diese Akustiklösung zum Entspannen oder für Gespräche.

Im Obergeschoss dämpfen die 3D-Absorber den Geräuschpegel im Gymnastikraum und setzen dabei farbige Akzente auf dem Sichtbeton. Echte Birkenstämme bilden den zentralen Blickfang in den sogenannten „Krabber-Räumen“ im Erdgeschoss. Die hellen Bäume strahlen Schutz und Behaglichkeit aus und sollen den kleinen Kindern die Eingewöhnung in ihre neue Umgebung erleichtern. Die von der Decke hängenden Akustikzylinder harmonisieren eindrucksvoll mit diesem ungewöhnlichen Ambiente und erinnern an farbige Laternen, die im Wald schaukeln.

Der großzügige Außenspielbereich, der bereits den Bestandsbau prägte, konnte erhalten bleiben, so dass man immer noch von einer Insel sprechen kann. Die Kinder, die hier spielen und lernen, kommen in den Genuss einer variablen, übersichtlichen und hellen Umgebung, die die kindliche Entwicklung fördert.

Referenz *Kinderhaus "Bärcheninsel", Stuttgart*

Produkte [3D Absorber >>](#) [Akustikzylinder >>](#) [Silence Point Concept >>](#)
[Akustik Sitzelemente >>](#)

Haus R

Vorbildlich auch in puncto Akustik

Eberstadt liegt eingebettet zwischen Weinbergen und Wäldern, 12 Kilometer entfernt von Heilbronn. In der beschaulichen, etwas über 3.000 Einwohner zählenden Stadt hat sich eine junge Familie ihren Wunsch vom eigenen Haus erfüllt. Das zweigeschossige Wohnhaus, das vom Bauträger K.B.-Wohnbau realisiert wurde, öffnet sich in Richtung Süden mit breiten Fensterfronten, die Ausblick auf den Garten und Umgebung gewähren. Der Bezug zum Garten spielt für die Bewohner eine besondere Rolle. Da beide Elternteile berufstätig sind, erhalten Küche und Essbereich als soziale Knotenpunkte eine besondere Rolle und werden zum Wohnmittelpunkt. Diese Zone ist großzügig gehalten und als offenes, helles Raumkontinuum angelegt. Die gläsernen Schiebetüren erlauben von hier den unkomplizierten Zugang auf die großzügige Terrasse, die im Sommer zum „zweiten Wohnsitz“ wird. Das satte Grün der

Gartenflächen ist aber auch vom Esstisch und zentral positionierten Küchenblock jederzeit sichtbar, dabei kann der Blick bis zu den Baumgipfeln des gegenüberliegenden Hangs schweifen. Um in den Wohnbereich zu gelangen, genügt es, zwei Treppenstufen zu steigen – er schließt sich in nördlicher Richtung an den Essbereich nahezu nahtlos an.

Schon bald nach Einzug stellte sich heraus, dass die vielen glatten, harten Oberflächen, die offene Bauweise und der Verzicht auf Teppiche zu Lasten der Raumakustik gehen würden. So waren selbst Gespräche zwischen Ess- und Wohnbereich

Im baden-württembergischen Eberstadt erfüllte sich eine junge Familie ihren Wunsch vom Leben im Grünen. Das Wohnhaus ist nicht nur in energetischer Hinsicht, sondern auch in puncto Akustik vorbildlich.

*Konzeption: Visuelle Akzente setzen,
verbesserte Akustik inklusive*

mitunter nur schwer zu führen. Gemeinsam mit den Akustikexperten von AOS entschied man sich für die Integration von verschiedenen Akustiklösungen: Im Wohnbereich setzt ein mit einer impressionistischen Berglandschaft bedruckter Wandabsorber visuelle Akzente. Zwei farblich mit dem Interieur abgestimmte Akustikstellwände kamen zum Einsatz. Eleganz und



*Die Familie genießt nach
Feierabend und an den
Wochenenden das Leben im
Garten und in ihrem modernen
Wohnhaus, das nun auch in
akustischer Hinsicht höchsten
Ansprüchen genügt.*

Dynamik versprühen die Akustikkacheln PUR12, die in einer gedeckten Farbkombination entlang des Treppenaufgangs in zwei Gruppen platziert sind und farblich mit dem Boden harmonisieren. Dazu fiel die Wahl auf farbige 3D-Absorber, die im oberen Stockwerk für bessere Akustik sorgen.



Referenz *Haus R, Eberstadt*

Produkte [Wandabsorber 40 mit Wechselbezug >>](#) [3D-Absorber >>](#)
[Akustikkacheln PUR12 >>](#) [Akustik-Stellwände >>](#)



Für die Produkte von **AOS Akustik Office Systeme** steht eine Vielzahl von Stoffen zur Verfügung. An dieser Stelle kann nur eine begrenzte Auswahl gezeigt werden.

Für mehr Informationen besuchen Sie uns direkt auf

www.akustik-office-systeme.de



Polyester



Recyceltes Polyester



Trevira CS



Wolle

Stoff

Sprint
Era
Medley

Lucia
Rivet
Cura
Xtreme

Lucia CS
Twist/Melange
King L
Roccia

Blazer
Blazer Lite
Connect
Crisp
Main Line Flax
Passion

Material

Polyester

Recyceltes Polyester

Trevira CS

Schurwolle 100 %
Schurwolle 100 %
Schurwolle 48 %, Recyceltes Polyester 41 %
Schurwolle 93 %, Polyamid 7 %
Schurwolle 70 %, Flax 30 %
Schurwolle 91 %, Polyamid 9 %

Optik

Uni
Melange
Melange

Uni Crepe
Melange
Zweifarbige
Uni Crepe

Uni Crepe
Uni/Melange
Uni/Zwei-/Dreifarbige
Zweifarbige/Melange

Filz
Filz
Melange
Melange
Melange
Mehrfarbige

Breite

1.500 mm
1.400 mm
1.400 mm

1.700 mm
1.400 mm
1.400 mm
1.400 mm

1.700 mm
1.700 mm
1.400 mm
1.400 mm

1.400 mm
1.700 mm
1.400 mm
1.400 mm
1.400 mm
1.400 mm



Standard: Polyestervlies

– 100 % PES Fasern

Polyestervlies ...

- ist sortenrein recyclingfähig.
- besteht zu ca. 60 % aus Recyclingfasern.
- ist höchst schallabsorbierend und reduziert den Nachhall.
- ist extrem langlebig und feuchtigkeitsresistent.
- ist ohne chemische Zusätze.
- ist nach Standard 100 by OEKO-TEX® zertifiziert.
- ist hautsympathisch und allergikerfreundlich.
- Schwerentflammbarkeit nach DIN 4102 PES Vlies B1



Optional: Schafschurwolle

– 100 % nachhaltig

Schafschurwolle ...

- ist nachwachsend, natürlich und regional.
- ist höchst schallabsorbierend und reduziert den Nachhall.
- ist feuchtigkeitsregulierend.
- ist nicht allergen.
- baut Schadstoffe ab.
- neutralisiert Gerüche.
- ist durch Ionic Protect® permanent biozidfrei geschützt.
- wirkt antibakteriell.
- Brandschutz nach EN 13501: Schafwollämmung D-s2; d0 Schafwollfilz C-s2; d0
- ist selbstreinigend.

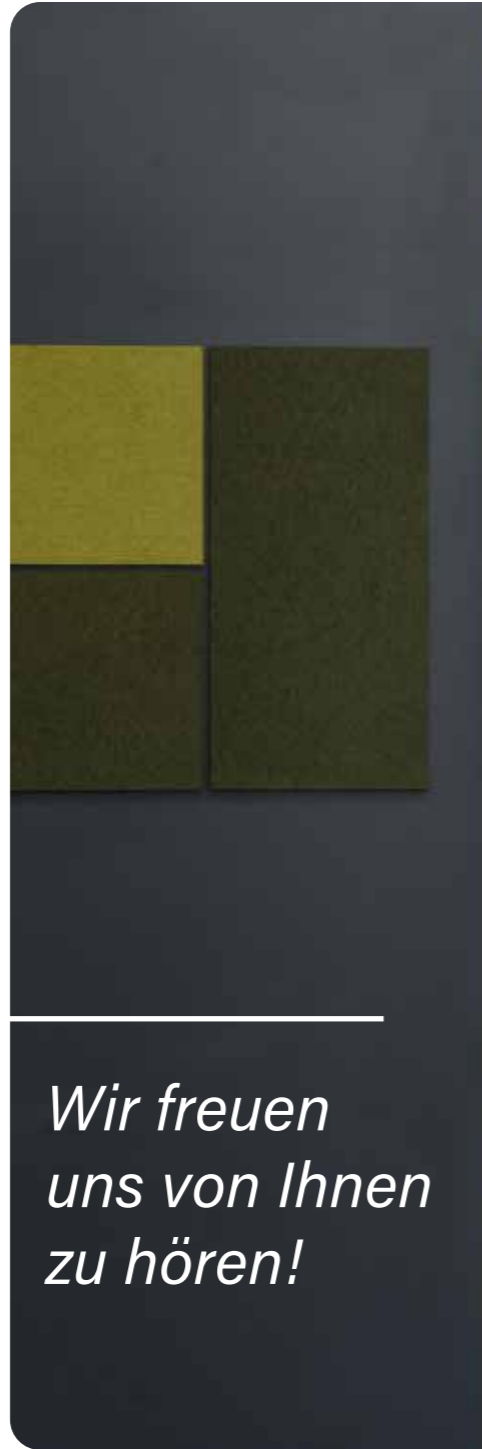

*Wir freuen
uns von Ihnen
zu hören!*

www.akustik-office-systeme.de

Impressum

Herausgeber
Akustik Office Systeme GmbH
Lenabergweg 5
D-91626 Schopfloch

Redaktion
Henrik Behnert, AOS

Grafik / Illustration
Sabine Fleischmann, AOS

Fotos
Damian Tauchert, Berlin
für AOS

ausgenommen

Seite 34 Smartwool, Isolena
Seite 41 steinprinz fotodesign, Gebr. Becker GmbH, Wuppertal
Seite 61 / 62 Simon Sommer, Ostfildern
@2023



Akustik Office Systeme GmbH
Lenabergweg 5
D91626 Schopfloch

Telefon +49 9857 97559-0

Fax +49 9857 97559-29

info@akustik-office-systeme.de

www.akustik-office-systeme.de